

PL Instrukcja systemu montažu

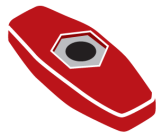

x 4

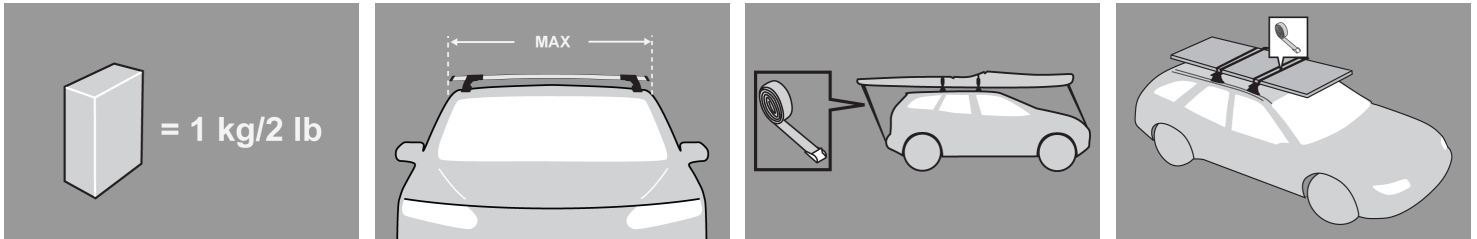
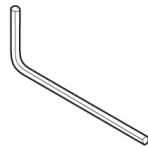

x 1

3 mm

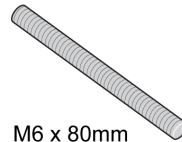

x 4

M6 x 80mm



x 4

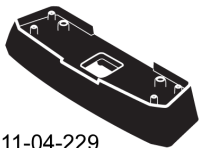

x 2

11-04-229

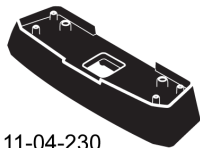

x 2

11-04-230



MAX kgs

🚩 **W/P** **WHD**

MAX kgs

🚩 **W/P** **WHD**

BMW

| | | | | | | | |
|---------------------------------------|----|----|----|---------------------------------------|----|----|----|
| 5 Series Gran Turismo, 4dr Sedan 09-+ | ZA | 75 | 75 | 5 Series Gran Turismo, 4dr Sedan 09-+ | US | 75 | 75 |
| 5 Series Gran Turismo, 4dr Sedan 09-+ | EU | 75 | 75 | 5 Series Gran Turismo, 4dr Sedan 09-+ | NZ | 75 | 75 |
| 5 Series Gran Turismo, 4dr Sedan 09-+ | AU | 75 | 75 | | | | |

Pierwszy montaż



- Sprawdź zawartość opakowania i upewnij się, czy zawiera wszystkie części znajdujące się na liście. Jeśli nie, skontaktuj się z odpowiednim sklepem.



- Instrukcja opisuje sposób montażu belek typu A. Może być również stosowana do belek typu B, C i D.
- Kit pasuje do belek typu A, B, C oraz D.



- Odkręć osłony za pomocą klucza.



- Zdejmij osłony za pomocą klucza.



- Przyciśnij i usuń blokadę. Zamontuj stopy.
- Sprawdź czy oba końce belek mają taką samą długość.

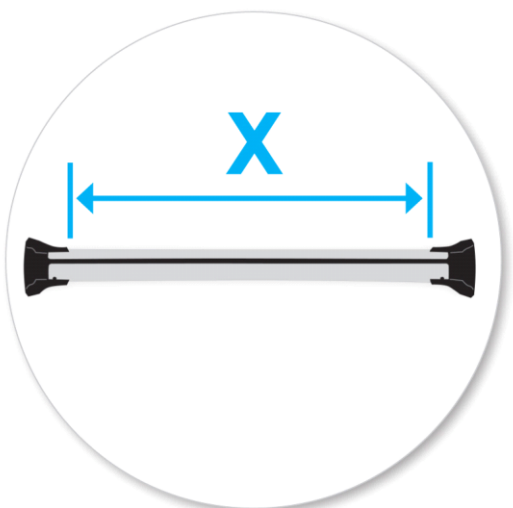

- Montaż w punkty fabryczne
- Na końcu instrukcji znajdziesz specyfikacje dla twojego samochodu.
- Wypośrodkuj równe odległości belek (patrz: instrukcja montażu belek)



- Dokręć z siłą 5 Nm / 3.7 ft lb.



- Zdjąć blok zacisku z tworzywa sztucznego chwytając stopę poprzeczki palcami i mocno docisnąć kciukami aż blok zaciskowy wysunie się za stopę.



- Usunąć wewnętrzną blokadę i umieścić ją w stopie.
- Powtórzyć czynność dla reszty stóp.

Montaż



- Åpne eller fjern dekselet på fix point festet.

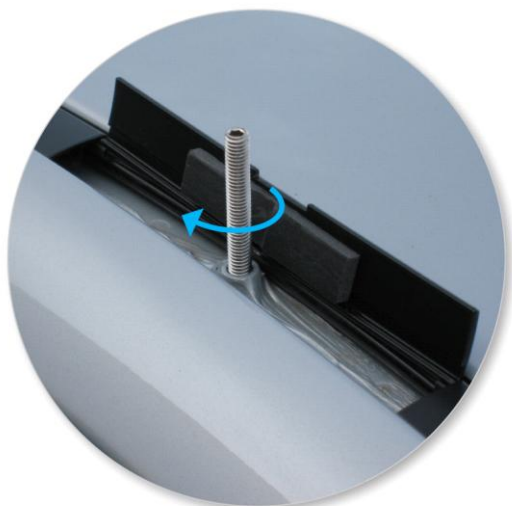

- Wybierz śrubę z zestawu i skręć nią łapkę.
- Nie dokręcaj zbyt mocno
- Powtórz czynność w czterech miejscach.



- Zobacz numer pod spodem łapki.

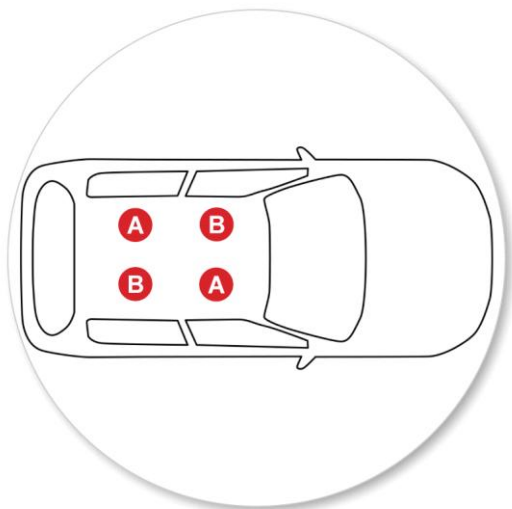

- Litery oznaczają podkładki oraz sposób ich rozmieszczenia.
- Rozmieszczenie podkładek:
A=11-04-229
B=11-04-230
- Bardzo ważne jest aby umieścić podkładek w odpowiednich miejscach na dachu samochodu



- Forsikre deg om at dekslene til fix point sitter vertikalt under putene.



- Plasser takstativet på gummiputene og forsikre deg om at hullene på gummiputnene passer undersiden av foten og at skruen går gjennom hullet i foten.
- Powtórz czynność w czterech miejscach.



- Skręć motylkiem. Ułóż motylek równoległe do dachu samochodu.



- Sprawdź czy motylek znajduje się w pozycji jak na rysunku.
- Powtórz czynność dla reszty stóp.



- Upewnij się, czy belka została poprawnie zamontowana
- Zamknij osłony za pomocą klucza.

UWAGA: Sprawdź czy dokładnie dokręciłeś śruby

Zasady użytkowania

- Przed zamontowaniem belek oczyścić powierzchnię dachu samochodu.
- Postępuj zgodnie z instrukcją montażu danego zestawu. Sprawdź czy nie pominąłeś żadnego punktu.
- Jeżeli nie pisze inaczej, ustaw belki w odległości min. 700mm. Jest to szczególnie istotne przy przewożeniu długich przedmiotów.
- Po każdym montażu upewnij się, że belki ściśle przylegają do dachu. Jeżeli zauważysz luz, zamontuj bagażnik jeszcze raz postępując zgodnie z instrukcją.
- Po założeniu produktu może nie być możliwy montaż pewnych typów szklanych dachów panoramicznych i anten radiowych.
- Nie modyfikuj zestawu montażowego.
- Stosuj się do maksymalnej ładowności ładunku zamieszczonej w instrukcji. Nie przekraczaj ładowności określonej w instrukcji samochodowej.
- Przewożony ładunek nie powinien wystawać poza brzożo bagażnika.
- Długie przedmioty powinny być zabezpieczone z przodu i z tyłu taśmą.
- Przedmioty z ostrymi końcami (narty) powinny być przewożone tyłem do przodu.
- Usuń wszystkie luźne przedmioty przed załadunkiem.
- Upewnij się, że przewożony ładunek został zabezpieczony taśmami.
- Jazda samochodem z bagażnikiem na dachu zmienia zachowanie samochodu. Zachowaj szczególną ostrożność podczas zmiany kierunku, hamowania, przyspieszania czy zwalnia.
- Pamiętaj, że po zamontowaniu bagażnika dachowego samochód zwiększa swoją wysokość.

- Wszystkie zamki w przewożonych przedmiotach powinny być zamknięte.
 - Wymień wszystkie wyeksploatowane i uszkodzone części.
 - Utrzymuj bagażnik w czystości.
 - Nie korzystaj z myjni jeśli masz zamontowany bagażnik na dachu.
 - Regularnie naoliwiaj zamki i zawiasy.
 - Zdemontuj bagażnik dachowy jeśli go nie używasz.
-

- Hubco Automotive Ltd
P.O. Box 11017
Christchurch
Nowa Zelandia

www.whispbar.pl

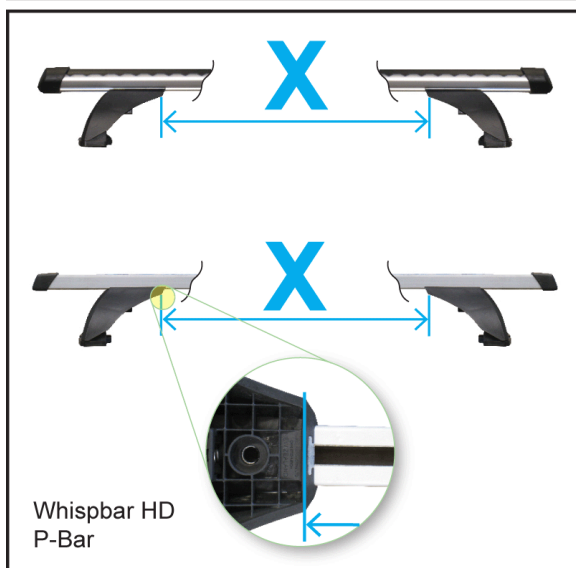
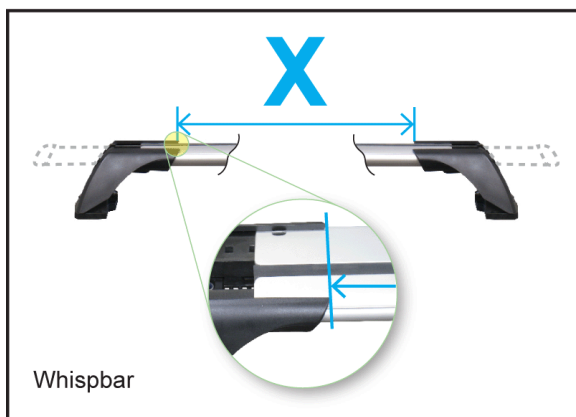
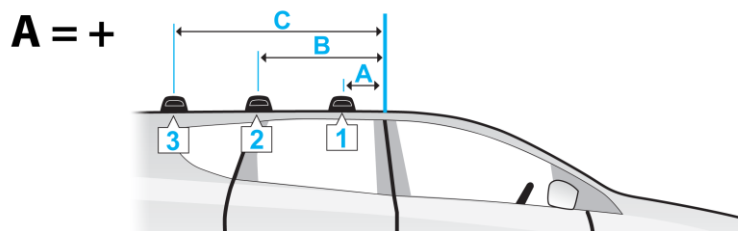
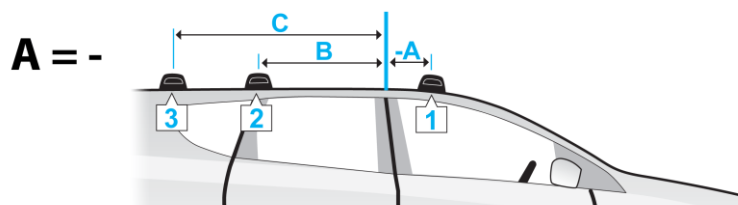

- BMW 5 Series Gran Turismo, 4dr Sedan 09+ (AU)
- BMW 5 Series Gran Turismo, 4dr Sedan 09+ (EU)
- BMW 5 Series Gran Turismo, 4dr Sedan 09+ (NZ)
- BMW 5 Series Gran Turismo, 4dr Sedan 09+ (US)
- BMW 5 Series Gran Turismo, 4dr Sedan 09+ (ZA)

| A | B | C | X | | |
|----------|--------------|---|--------------|--------------|---|
| | | | 1 | 2 | 3 |
| -270mm | 430mm | - | 1065mm | 1065mm | - |
| -10 5/8" | 16 15/16ths" | - | 41 15/16ths" | 41 15/16ths" | - |
| -270mm | 430mm | - | 1065mm | 1065mm | - |
| -10 5/8" | 16 15/16ths" | - | 41 15/16ths" | 41 15/16ths" | - |
| -270mm | 430mm | - | 1065mm | 1065mm | - |
| -10 5/8" | 16 15/16ths" | - | 41 15/16ths" | 41 15/16ths" | - |
| -270mm | 430mm | - | 1065mm | 1065mm | - |
| -10 5/8" | 16 15/16ths" | - | 41 15/16ths" | 41 15/16ths" | - |